

智慧型大樓對講系統

影視小門口機DC-801MCR施工紙

KCA

一、DC-801MCR規格說明



產品型號	DC-801MCR	解析度	960H(700TVL)
感應功能	讀取MIFARE卡功能	攝影機	F:2.0
電壓輸出	<12V/300mA	攝影機鏡頭範圍	120°
工作溫度	-20°C~+60°C	乾接點輸出	<24V/0.3A
儲存溫度	-25°C~+70°C	影像系統	NTSC
電源	由室內機提供	產品重量	200g
感應卡感應距離	距離門口機<20mm	產品尺寸	68.32x143.5x27.4mm
影像感應	1/3"彩色攝影機	產品結構	鋁上蓋+防火級ABS

二、DC-801MCR外觀說明

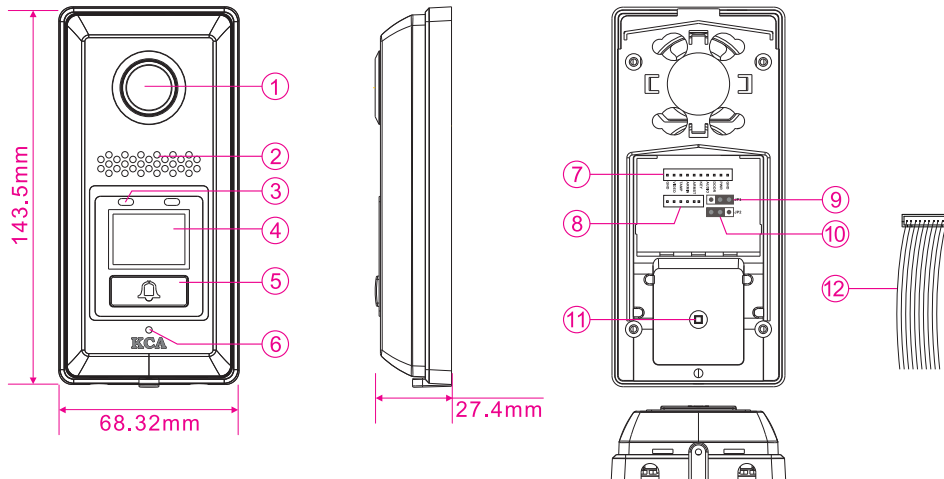

- ① 1/3" 彩色攝影機
- ② 喇叭
- ③ 設定/解除指示燈
- ④ 刷卡區
- ⑤ 呼叫按鈕
- ⑥ 麥克風
- ⑦ 接線排插座(10Pin)
- ⑧ 燒錄程序排插座(6Pin)
- ⑨ 影視小門口機選擇JUMPER
- ⑩ 感應卡功能選擇設定JUMPER
- ⑪ 防拆開關
- ⑫ 10Pin排線

三、DC-801MCR安裝說明



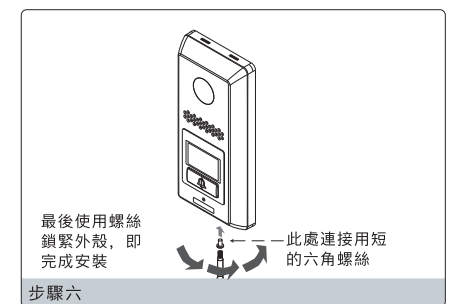
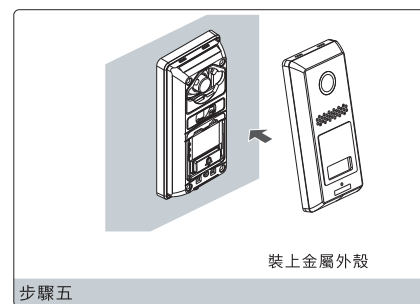
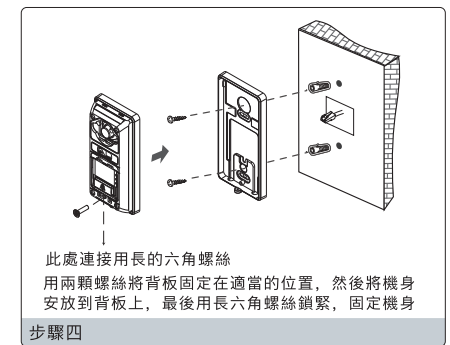
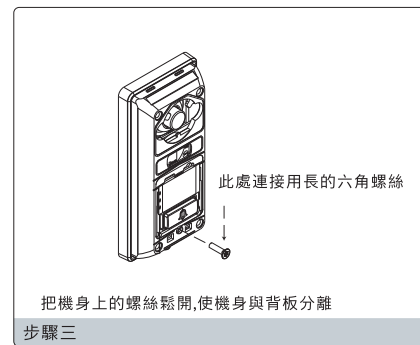
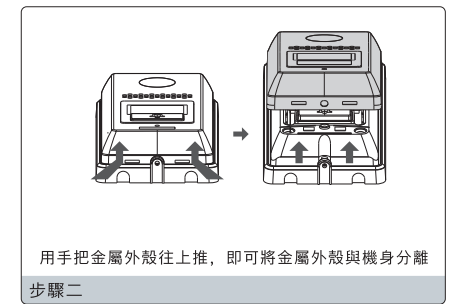
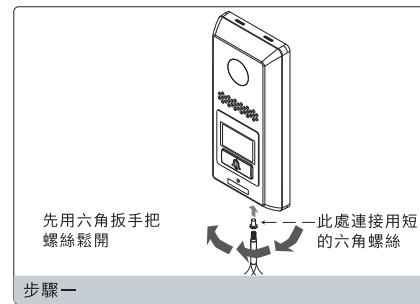

- 1.將背板固定於預先準備好的牆面上。
- 2.建議門口機安裝高度距離地面130~140cm(此鏡頭不能調節)的位置，具體安裝高度依用戶使用需要可自行定義。
- 3.在配線時，請先將系統配線與插拔端子連接，線接好，再將插拔端子直接插上，這樣方便配線。
- 4.安裝完成後，請先進行調試(調整可見視線範圍是否合適及通訊是否正常)。

! 更換裝置前，必須將機器斷電，方可進行更換動作。



四、DC-801MCR聯網接線圖

4.1. 影視小門口機與室內機接線圖：

- DC-801MCR可用於影視對講系統中，作為二次確認設備使用，也可以獨立使用於別墅。
- 室內機最多能擴充連接2台影視小門口機，當有接2台影視小門口機時，要在第2台影視小門口機的影像接線端子上加裝75歐姆電阻，以達到影像阻抗匹配。
- 第1台小門口機JP1在右邊(出廠值) ，第2台小門口機JP1在左邊 。
當需要感應卡具有設定/解除功能時，JP2在左邊(出廠值) ；當需要感應卡具有開門功能時，JP2在右邊 。
- 未接的排線請用絕緣膠帶包裹，避免短路。

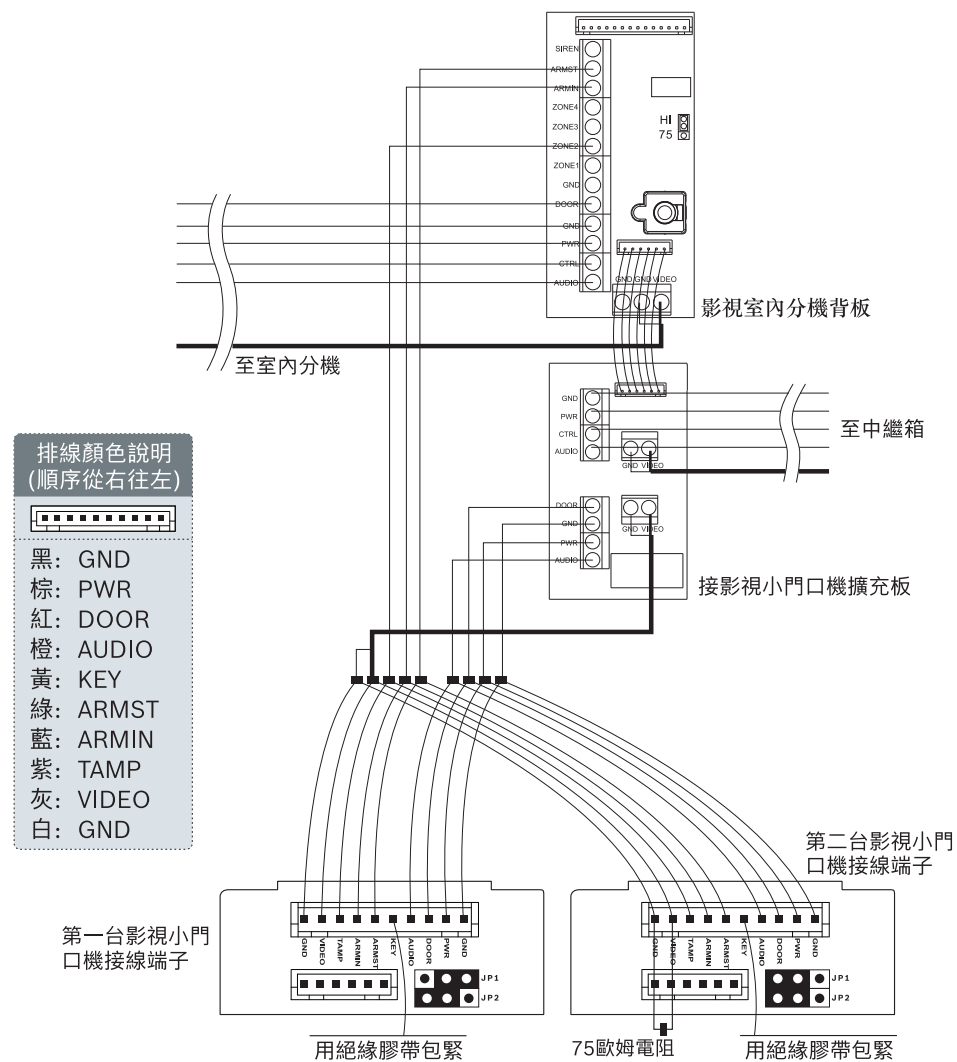

4.2. 影視小門口機與管理員機接線圖：

- 影視小門口機可應用於停車廠出入口或管理中心出入口等公共場所，對出入口的車輛進行安全管制，在使用時，需與管理員機配合使用。
- 管理員機最多能連接2台影視小門口機，並且要在第2台影視小門口機的影像接線端子上加裝75歐姆電阻，以達到影像阻抗匹配。

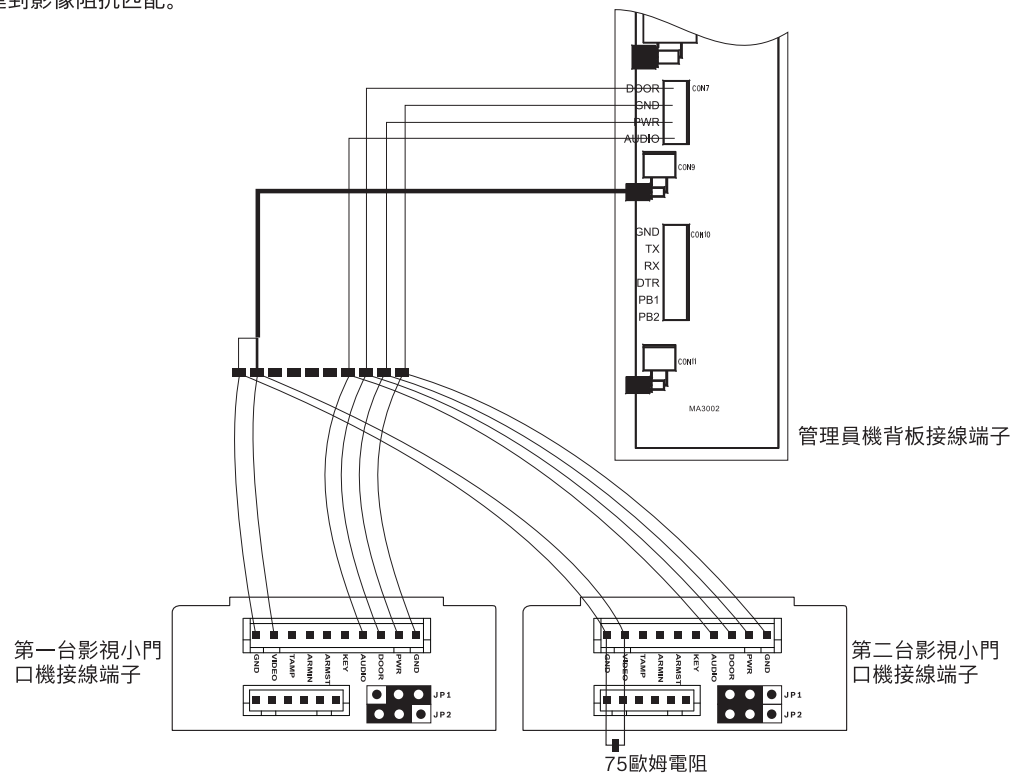

4.3. 影視小門口機與電鎖機接線示意圖：

