



EH-2070

觸控保全室內機

使用手冊

SIP **全網型**

對講系統

1 簡介	
1.1 產品特性	4
1.2 規格說明	4
2 外觀說明	5
2.1 前面板	5
2.2 後背面板	5
2.3 機身側面	5
3 功能說明	6
主畫面介紹	6
3.1 智慧居家 (選配功能需搭配手機 APP 使用)	6
3.2 對講	7
3.3 訊息	8
3.3.1 公告訊息與瓦斯紀錄	8
3.3.2 家庭留言	9
3.4 保全	9
3.5 系統設定	10
3.5.1 保全設置	10
3.5.1.1 用戶設定	10
3.5.1.2 密碼修改	11
3.5.1.3 卡片學習設定	11
3.5.1.4 延遲設定	11
3.5.1.5 警報設定	11
3.5.2 提示音設置	12
3.5.3 免打擾設置	12
3.5.4 清空訊息	12
3.5.5 對講設置	12
3.5.6 顯示設置	12
3.5.7 系統設置	13
3.5.8 工程模式	13
4 實體按鍵介紹	16
5 設備安裝說明	17

5.1. 安裝方式一：壁掛式安裝	17
5.2. 配線圖及線材建議	18
6 SD CARD 安裝說明	19
7 SIP 全網型對講系統架構圖	19

1 簡介

1.1 產品特性

- 採用單晶片設計，但專用單晶片沒有多餘的硬體及軟體負擔，可以更迅速、低溫、穩定工作。
- 採用雙網口設計，讓施工配線更方便。
- 採用 TCP/IP 全網路標準 SIP 通訊協定架構，符合智慧建築影像及聲音壓縮的基本規範要求。
- 影像壓縮方式使用 H.264 影像壓縮技術，讓影像串流更順暢。
- 支援 G.711 聲音壓縮技術，硬體 Echo 抑制達到最佳聲音效果。
- 提供 5 個快速觸控按鍵方便使用者快速操作。
- 透過 CMS 可由遠端進行設備程式升級及維護作業。

1.2 規格說明

機種	EH-2070 7" 觸控對講室內機
功能&規格	
通訊協定	內建 SIP 協定相容各設備，無需另外掛 SIP Server
通訊接口	10/100M 乙太網路 RJ-45*2。提供社區、住戶門口機及智慧家庭整合設備用。
工作電壓	DC24V。搭配 EH-9100 無需另配電源線路
消耗功率	對講模式：170mA / 4.1W 待機模式：80mA / 1.9W
工作溫度	0°C ~ +50°C
LCD 螢幕	7" 1024 X 600,1600 萬色, TFTLCD 高清螢幕
觸控面板	電容式觸控面板
操作按鍵	5 個實體功能按鍵
燈號顯示	保全啟動/解除燈號顯示
喇叭	額定功率 1W
麥克風	靈敏度：-44dB
隨身碟(USB)	支援 USB2.0
記憶卡(SD)	最高支援到 32GB
數位輸入(DI)	8 個 DI (低電位觸發)
數位輸出(DO)	2 個 DO (DC12V 輸出/最大驅動電流 200mA)
安裝方式	壁掛式：搭配 EH2100-A 壁掛架使用
外觀尺寸	L245mm*W155mm*D26.5mm

2 外觀說明

2.1 前面板

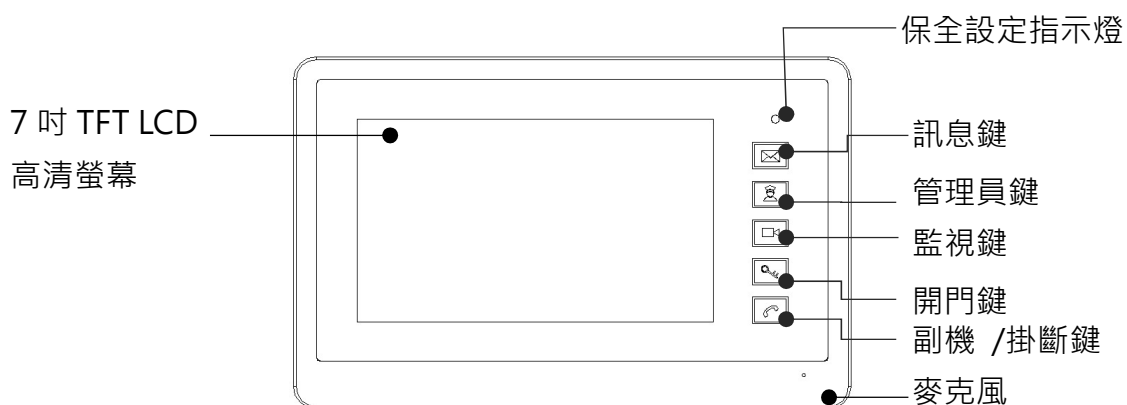

2.2 後背面板

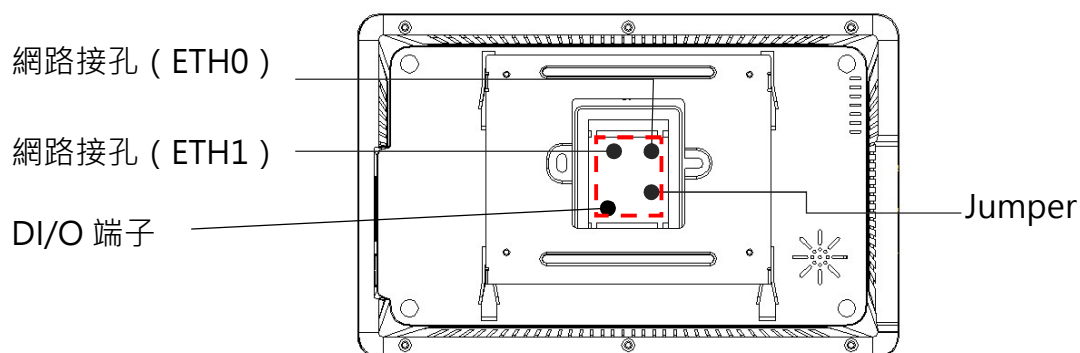

※ Jumper 設定

Jumper	ON	網路接孔 (ETH1) 帶電。
	OFF	網路接孔 (ETH1) 不帶電。

2.3 機身側面

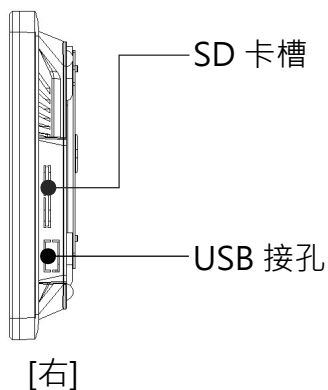

3 功能說明

主畫面介紹

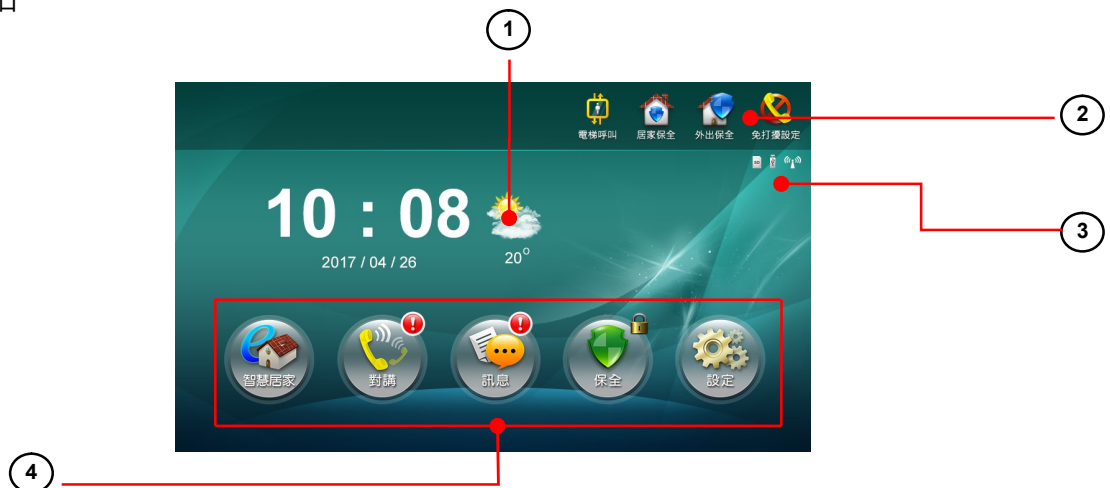

1. 功能選項：五大功能顯示，包括智慧居家、對講系統、訊息公告、保全設定、設定。
2. 快捷功能列：提供電梯呼叫、居家保全、外出保全、免打擾設定點選即可進入查看。
3. 連線狀態顯示：提供 SD 卡、USB 隨身碟、CMS 連接狀態顯示。
4. 生活訊息：日期時間、天氣訊息顯示。與 CMS 系統連接時，自動與 CMS 電腦教時。

3.1 智慧居家 (選配功能需搭配手機 APP 使用)



智慧居家功能提供使用者可在室內機上進行手機行動裝置綁定的介面，讓手機 APP 功能可以保全設解及狀態顯示、影音對講等功能。

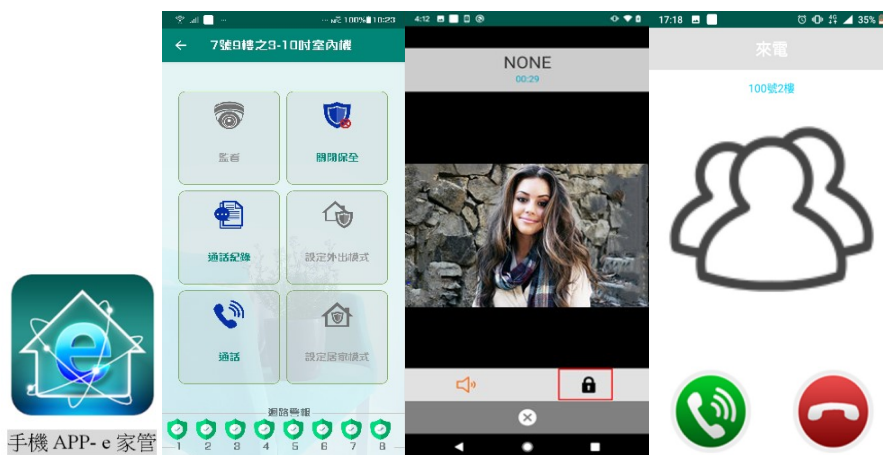

3.2 對講

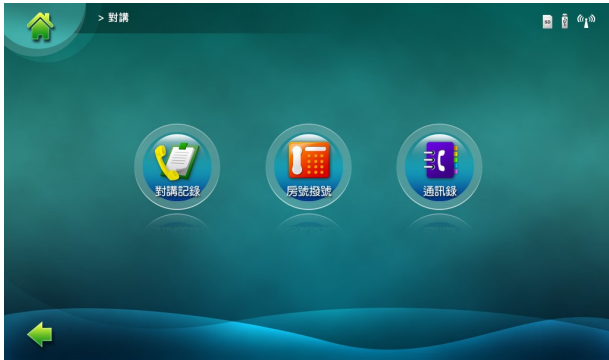



對講功能頁面中包含對講紀錄、房號撥號、通訊錄。



對講紀錄中設有未接來電、已接來電、已撥號碼選項。室內機若有配置 SD 卡時，會於通話時執行錄影並可進行拍照。對講紀錄中訊息有錄影或拍照則會有圖示提示，點選該則訊息後，點選下方放大鏡即可觀看錄影或照片。

欲與住戶通話時選擇 " 房號撥號 "，輸入對方房號後按下螢幕上撥號鍵 () 即可撥出。

※對講紀錄圖示表

	錄影提示	當室內機有配置 SD 卡時顯示，室內機會於通話時執行錄影。
	相片提示	當室內機有配置 SD 卡時顯示，室內機於通話時可進行拍照。





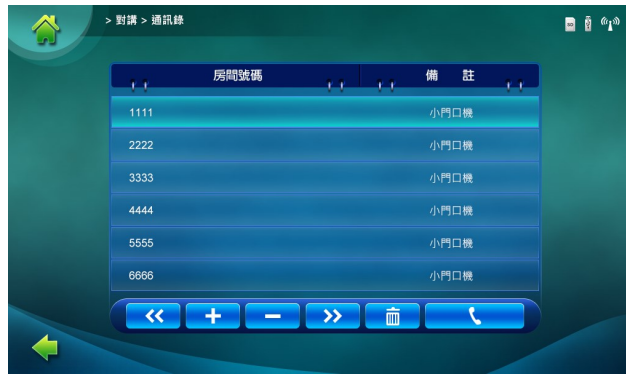

室內機與住戶門口機/大門口機/管理機對講時，若有配置 SD 卡的室內機將自動執行錄影&錄音功能並可在通話時進行拍照。來電的影音資料可在對講紀錄中供住戶查詢。

室內機與室內機/管理員機間為語音通話；室內機與住戶門口機/玄關門口機間為影音對講。



☛ 通訊錄頁面中，使用者欲新增常用通訊對象時按下下方  鍵，進入輸入頁面，新增完成後按下儲存即可。

☛  鍵為單筆刪除； 鍵為全部刪除。

☛   鍵可切換上/下一頁；選擇通話對象後按  鍵，即可撥出進行對講。

3.3 訊息

3.3.1 公告訊息與瓦斯紀錄

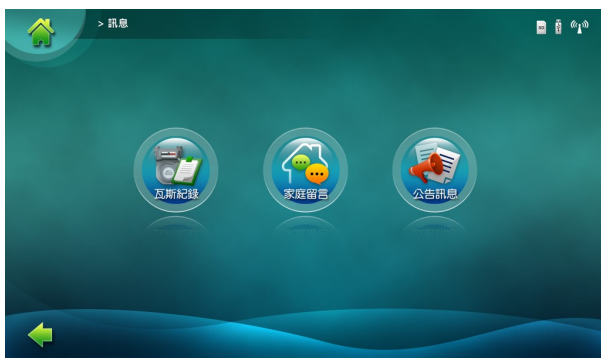

☛ 訊息頁面中提供一些社區物管的應用，室內機可接收由 CMS 發送出的社區公告、郵件通知、瓦斯抄表，提供非常便利的生活服務。

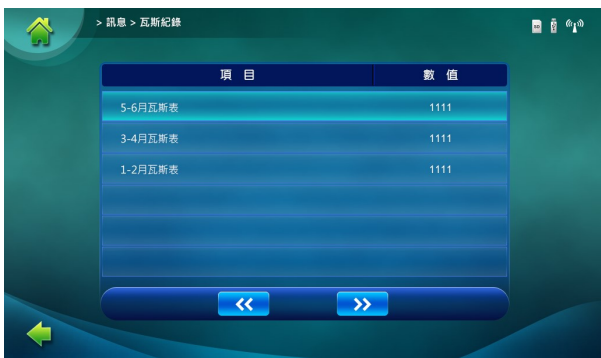

☛ 透過 CMS 編輯可任意選擇對 單一/分區/全區的住戶發送文字及圖片的公告訊息，另外傳遞瓦斯抄表及郵件公告等通知功能。



☛ 發送瓦斯抄表或社區投票的公告訊息給住戶室內機，住戶點選 " 公告訊息 " 讀取後輸入所要回傳的數值即可完成抄表或投票的程序。

☛ 另外瓦斯抄表功能還能在室內機上提供住戶紀錄查詢了解先前所輸入的數值資訊。

3.3.2 家庭留言



➤ 使用者欲新增語音留言時，點擊右下角  鍵，即會進入錄音模式。完成錄音後按下  即完成新增一筆語音留言。

➤ 選擇欲看的留言按下  鍵播放；按下  鍵刪除該筆留言。

注意：使用家庭留言功能室內機必須有配置 SD 記憶卡。

3.4 保全

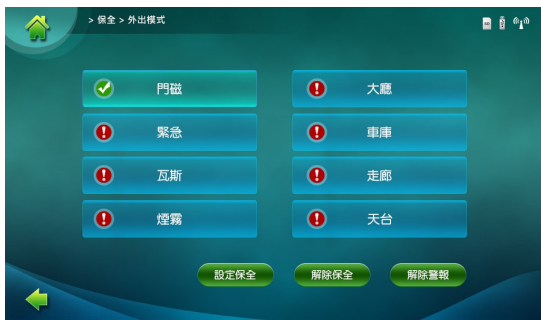

(外出保全設定)

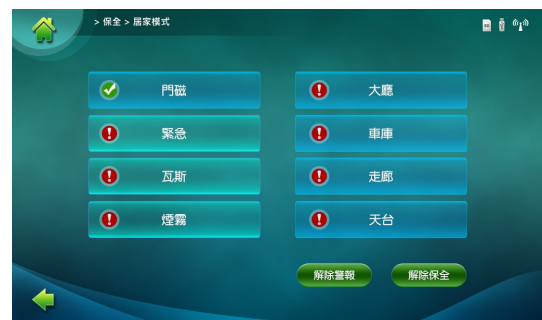

(居家保全設定)

➤ 提供 8 組迴路保全功能，可針對各迴路定義保全偵測型態，並提供可將迴路 by-pass 功能。所有保全迴路接點完全內建在室內機上，不須額外加裝設備，由原設備即可達到所有要求功能。

➤ 可進行外出、居家保全設定及解除，並可在紀錄查詢中查看各迴路的歷史狀況；同時針對各迴路狀態利用圖示可即時顯示狀態正常或異常。



紀錄查詢中提供住戶保全啟動/發報紀錄、住戶家開門紀錄、使用者卡片記錄查詢。

3.5 系統設定



- 設定功能頁面中提供使用者針對室內機較常使用的一些基本功能(例如:保全、鈴聲、免打擾、螢幕顯示、對講通話時間...等)可以依據使用者實際需求進行調整設定。
- 另外還提供技術人員維護用的工程模式，透過密碼認證進入後可進行相關維護設定作業。

3.5.1 保全設置



提供使用者做用戶設定、密碼修改、卡片學習、延遲設定、警報設定等。

3.5.1.1 用戶設定



用戶可設定「外出模式」、「居家模式」內 8 個警報防區是否偵測，將不須偵測者取消勾選即可 (廠設值為全選)。

3.5.1.2 密碼修改

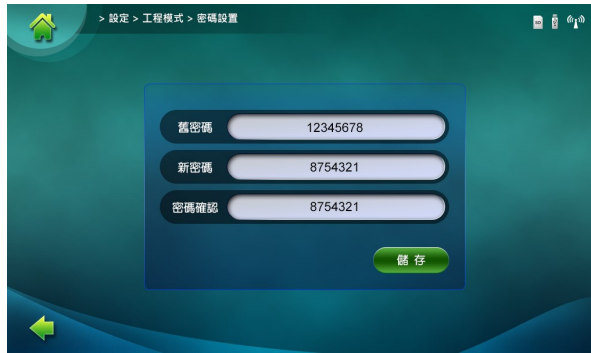

用戶可設定/修改室內機密碼（密碼最多 8 碼，廠設值為 0000），輸入新密碼後按下儲存完成密碼修改。

3.5.1.3 卡片學習設定

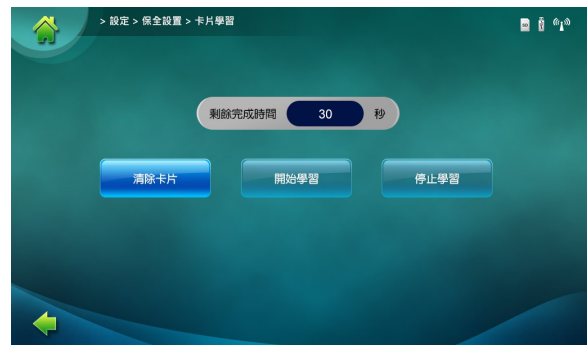

卡片學習步驟：

1. 輸入室內機密碼（廠設值為 0000）後進入卡片學習頁面。
2. 按下「開始學習」後室內機及門口機發出語音提示，將欲新增的卡片至門口機感應。
3. 學習完成後，按下「停止學習」，停止新增卡片即新增完成。
4. 用戶可新增/刪除自家門禁卡片（最多 30 張）。

注意：按下「清除卡片」，會將所有卡片資料清除。

3.5.1.4 延遲設定

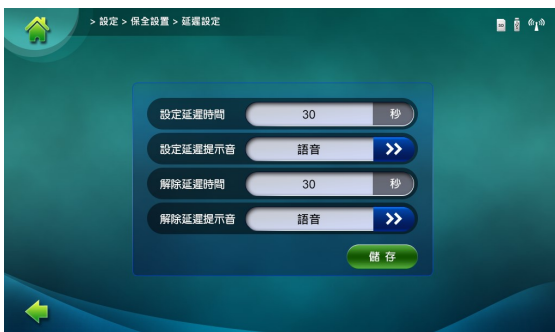

使用者可對保全啟動或解除的延遲、提示音做設定。

設定延遲時間	10~120 秒。
設定延遲提示音	語音、提示音、靜音三種選擇。
解除延遲時間	10~120 秒。
解除延遲提示音	語音、提示音、靜音三種選擇。

3.5.1.5 警報設定

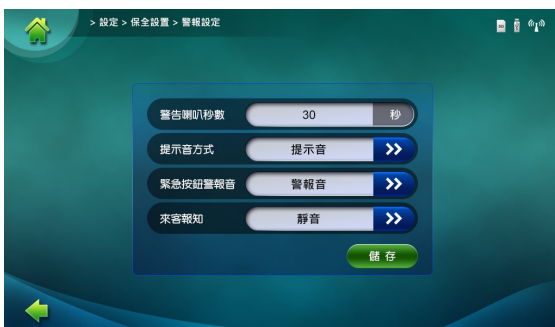

可對警報的秒數、提示音等做設定。

警告喇叭秒數	30~99 秒。
提示音方式	語音、提示音、靜音三種選擇。
緊急按鈕警報音	警報音、靜音兩種選擇。
來客報知	語音、提示音、靜音三種選擇。

3.5.2 提示音設置



✎ 提供 3 種鈴聲，可調整聲音大小、按鍵音、語音提示設定。

3.5.3 免打擾設置

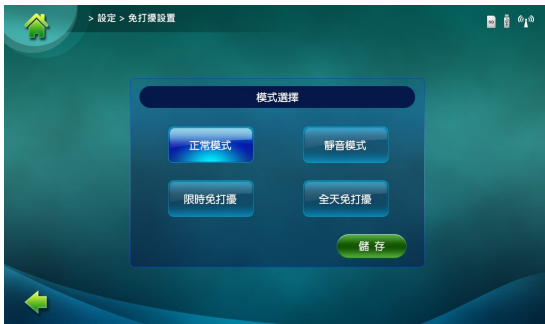

✎ 提供「正常模式」、「靜音模式」、「限時免打擾」、「全天免打擾」，四種模式可選擇。

正常模式	任何電話都響鈴，撥通。
靜音模式	任何電話撥通，不響鈴。
限時免打擾	在設定的時間不撥通不響鈴。
全天免打擾	24H 任何電話不撥通不響鈴。

注意：1. 管理幾乎叫不受免打擾模式限制。2. 防區警報不受靜音模式限制。

3.5.4 清空訊息



✎ 將對講訊息、來訪紀錄等資料清除。

3.5.5 對講設置

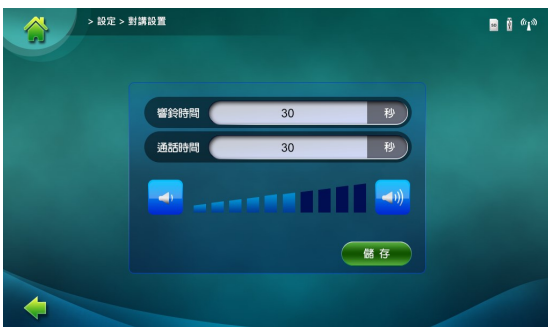

✎ 可對響鈴時間、通話時間、聲音大小做調整。

響鈴時間	30~180 秒。
通話時間	30~180 秒。

3.5.6 顯示設置



✎ 可調整螢幕亮度；啟動螢幕保護的時間並提供 3 種螢幕保護類型等(時間模式、省電模式、照片模式)。

✎ 啟動螢幕保護時間設定可調整 0~99 分鐘，0 分鐘即螢幕保護功能關閉。

3.5.7 系統設置



➤ 顯示系統資訊，包括設備類型、用戶地址、本機序列號、IP 等系統軟體版本資訊。

3.5.8 工程模式



➤ 原廠工程師可在這邊，做各項後臺參數設定。

1. 保全設定

可修改 8 個防區類型、設備、常開 (N.O) 或常關 (N.C) 狀態等。

廠設值：

保全接點名稱	防區類型	防區名稱
Z1	大門延遲防區	門磁
Z2	盜警立即防區	防盜 1
Z3	盜警立即防區	防盜 2
Z4	盜警立即防區	防盜 3
Z5	盜警立即防區	防盜 4
Z6	24 小時防區	瓦斯
Z7	24 小時防區	求救
Z8	24 小時防區	火災

以上為廠設值可依實際需求做調整設定。



2. 軟體更新

包含地址簿更新、設定檔更新、備份檔更新、智慧裝置更新、保全名稱更新等，5 個部件更新。

更新方式：

- a. 將更新檔存放至隨身碟中。
- b. 注意檔案必須放在隨身碟的根目錄才可執行。
- c. 將隨身碟與室內機連接後，進入工程模式中軟體更新選項。
- d. 選擇欲更新類別，更新後本機自動重開即更新完成。
- e. 亦可由 CMS 系統更新。

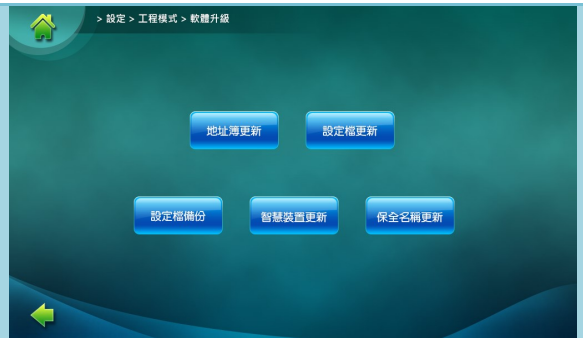

3. 房號設置

- a. 編碼設定即為地址簿上設定之編碼，在地址簿設定時，是以住戶門牌號碼作為依據。以住戶門牌號碼位數，作為戶號遮罩的編號。
- b. 輸入完住戶編碼後，系統會自動列出符合該用戶之地址欄，將地址欄位輸入完成後，按下儲存便完成本機房號設定。

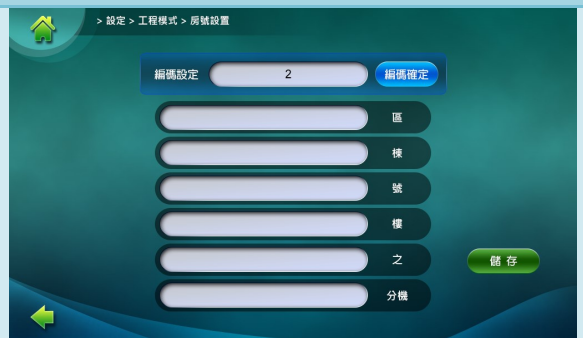

4. 智慧設置

- a. 若需啟動首頁之智慧家庭功能時，須將本頁智慧啟動選項開啟。

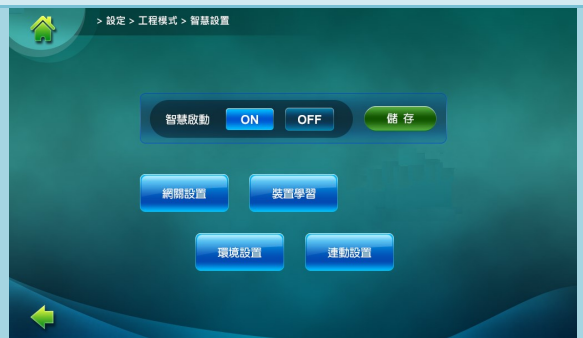

5. 密碼設置

可更改工程模式密碼。

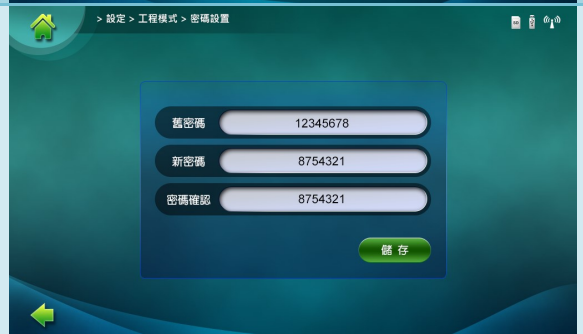

6. 門鈴機設置

可對門鈴機之聲音、DO 輸出做調整。

音量	0~100
鈴聲	0~100
語音	0~100
開門延長 (0~100)	0~100 秒
12V 輸出 (0~100)	0~100 秒

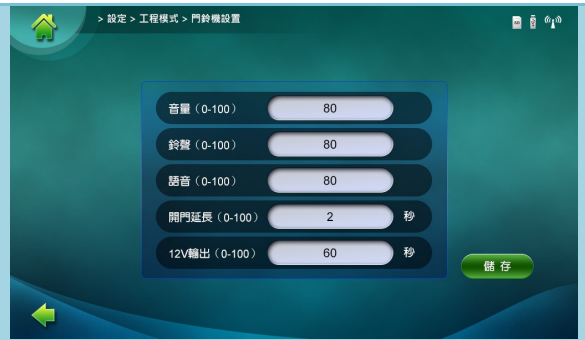

7. 門鈴機配對

門鈴機配對前須先完成房號設置將本機註冊。使用者欲將門口機與室內機做連接時，便要使用門鈴機配對功能。

配對步驟：

- 將門鈴機硬體裝機完成並在室內機端做好房號設置後，室內機進入工程模式選擇門鈴機配對功能。
- 選擇欲設定給門口機之 IP 位置後，按下開始配對。
- 到門口機端按下呼叫鍵 (Call 鍵) 5 秒，門口機進入配對狀態，並發出語音提示。
- 配對完成，室內機會顯示門口機資訊，門口機會自動重開機。
- 完成門鈴機配對，即可使用通話功能。

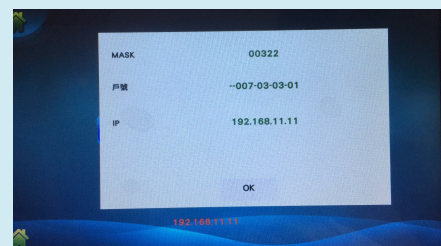
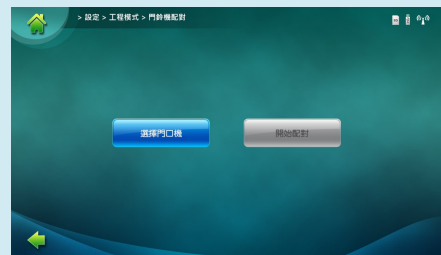

8. 恢復原廠值
回復成出廠預設值。



4 實體按鍵介紹



訊息



管理員

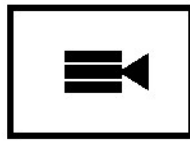

監視



開門



副機/掛斷

✚ 本機提供五個實體按鍵方便使用者操作

1. 訊息鍵
直接查看來自社區 CMS 中央管理系統提供的社區公告訊息。



2. 管理員鍵
直接撥打管理櫃台，每次通話 60 秒為上限，如需延長通話時間；點擊左上角倒數數字圖示，可再延長通話 60 秒。

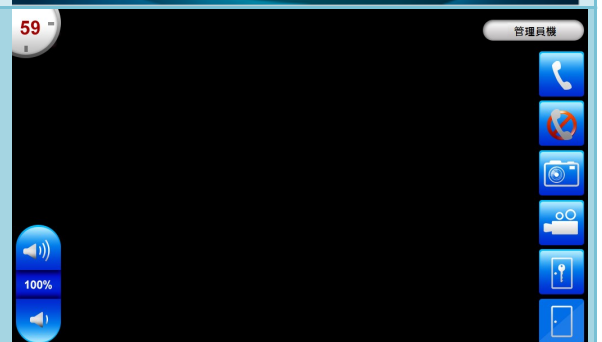

3. 監視鍵
系統提供使用者監看小門口機、社區大門口機等公共社區監視器影像
※ 瀏覽右側監視器列表，選取所要觀看的攝影機。

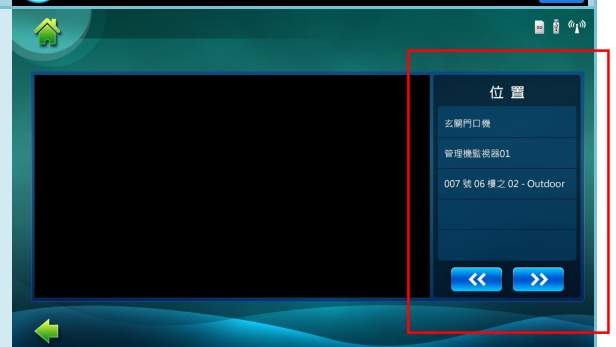

<p>4. 開門鍵 系統提供與門口機機種建立通話時可進行解鎖開門功能。</p>	
<p>5. 副機/掛斷鍵 a. 使用者欲呼叫自家副機通話時，做為副機鍵使用。 b. 訪客其他設備進行通話時，做為掛斷鍵使用。</p>	

5 設備安裝說明

5.1. 安裝方式一：壁掛式安裝

- 請將 EH2100-A 壁掛架用兩顆螺絲固定在牆壁上，請注意方向。
- 接線根據接線圖，所用線材規格見線材要求。
- 插好線後，將室內機按照箭頭方向往下扣，請注意對準位置。

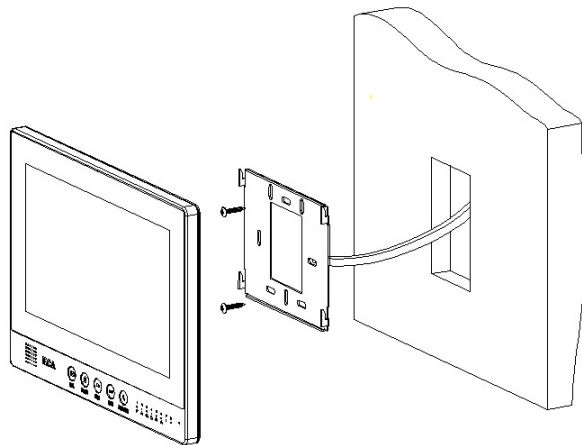

壁掛式施工示意圖

5.2. 配線圖及線材建議

※強烈建議保全及控制類線材使用雙隔離訊號線可防止外在訊號干擾，強化系統穩定性。

1. 搭配 EH9100 網路型中繼器設備無須額外提供獨立電源，可直接藉由網路線供電。

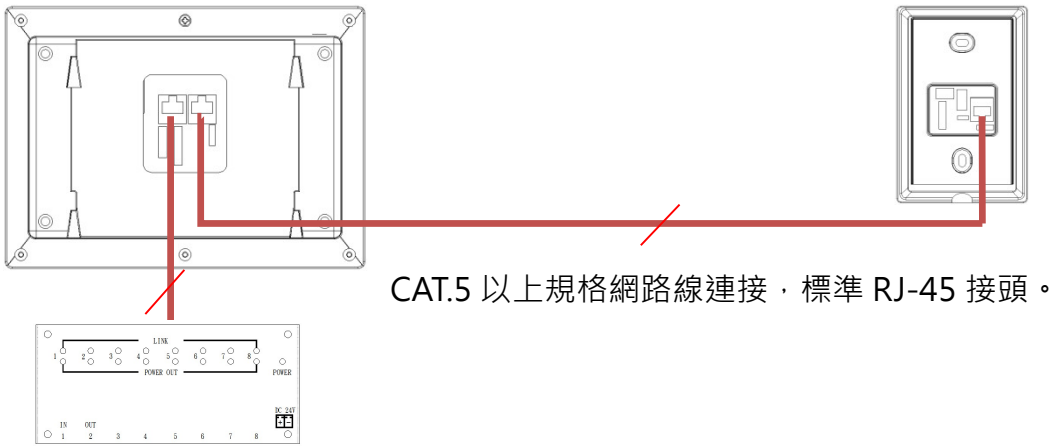

2. 若不搭配 EH9100 網路型中繼器自行提供電源供電。



3. 接線圖

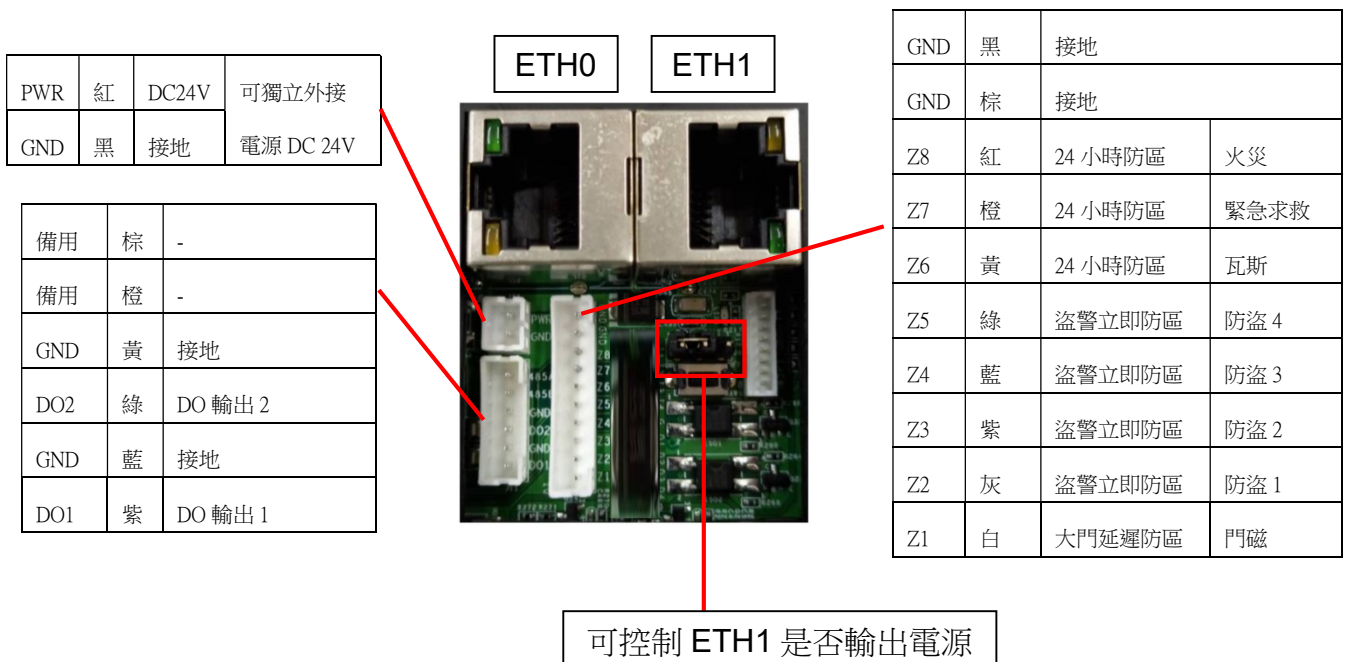

6 SD card 安裝說明

系統使用前,請確認是否安裝標準 SD card,系統支援 FAT32 格式,容量最高 32GB 記憶卡。
安裝位置如下圖所示：

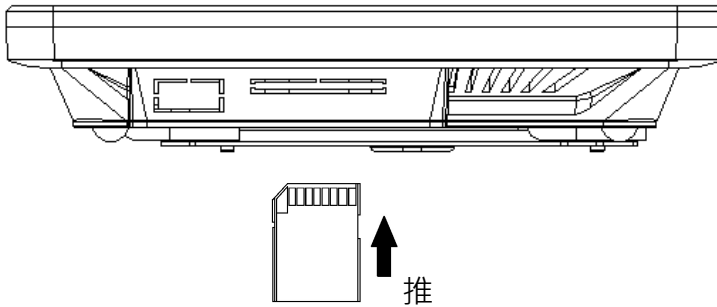

7 SIP 全網型對講系統架構圖

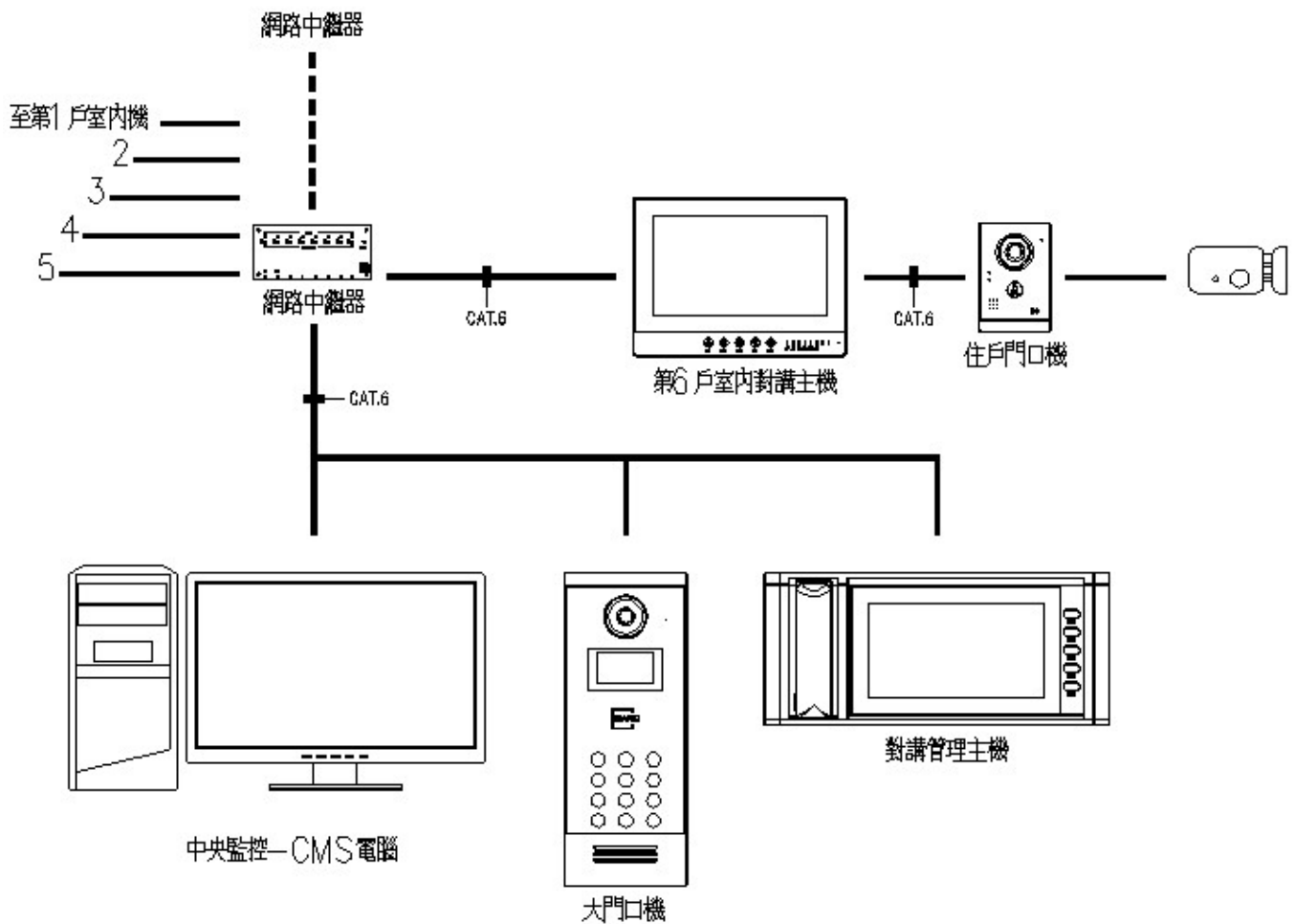

※ 使用前請詳細閱讀說明書內容，並妥善保管。

※ 本公司保留變更產品外觀、操作介面 UI、功能及規格之權力，若有更新恕不另行通知。

